

DZ 20 DE

Bedienungsanleitung

Wochenzeitschaltuhr Digital – für den Innenbereich

SICHERHEIT

Bestimmungsgemäße Verwendung

Das Gerät ist als digitale Wochenzeitschaltuhr nur zur Verwendung in geschlossenen, trockenen Räumen vorgesehen und für den Privatgebrauch konstruiert. Es ist für eine gewerbliche Nutzung nicht geeignet. Das Gerät darf nur einzeln betrieben werden. Nicht mehrere Zeitschaltuhren hintereinander stecken.

Jede weitere Verwendung gilt als nicht bestimmungsgemäß. Für Schäden aufgrund nicht bestimmungsgemäßer Verwendung übernimmt der Hersteller keine Haftung.

Bedienungsanleitung

Lesen Sie diese Bedienungsanleitung vollständig durch, bevor Sie das Gerät benutzen. Bewahren Sie die Bedienungsanleitung auf. Falls Sie das Gerät weitergeben, geben Sie die Bedienungsanleitung mit.

Grundlegende Sicherheitshinweise

- Kinder erkennen nicht die Gefahren, die bei unsachgemäßem Umgang mit Elektrogeräten entstehen können. Lassen Sie Kinder niemals unbeaufsichtigt Elektrogeräte benutzen.
- Das Gerät nur in sicher installierte Steckdosen stecken.
- Nur Verbraucher innerhalb der angegebenen Leistungsgrenzen des Geräts anschließen.
- Das Gerät nicht abdecken. Unter der Abdeckung staut sich Hitze, sodass Brandgefahr besteht.
- Das Gerät regelmäßig auf Schäden kontrollieren. Beschädigte Teile nicht ersetzen, sondern an den Hersteller wenden oder das defekte Gerät umweltgerecht entsorgen.
- Das Gerät nicht öffnen. Nach Öffnen des Geräts entfällt jede Gewährleistung.
- Das Gerät enthält einen Akku. Ein defekter Akku kann nur vom Hersteller gewechselt werden.
- Das Gerät nicht mit nassen Händen anfassen und nicht mit Wasser in Berührung bringen.
- Um das Gerät spannungslos zu schalten, das Gerät vom Stromnetz trennen.
- Heizkörper oder ähnliche Verbraucher nicht an das Gerät anschließen, da diese niemals unbeaufsichtigt betrieben werden dürfen.

GERÄT

Geräteübersicht

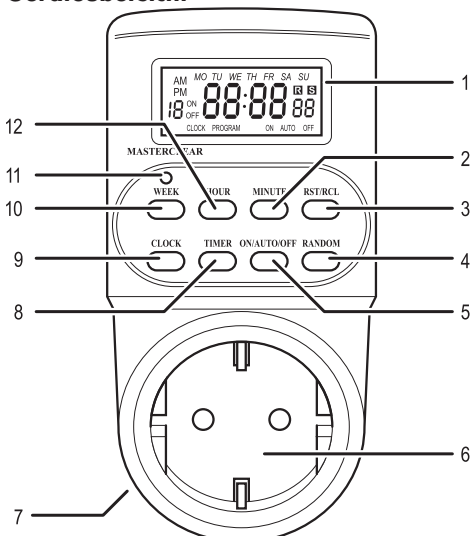

- 1 LCD - Anzeige
- 2 Taste MINUTE
- 3 Taste RST/RCL
- 4 Taste RANDOM
- 5 Taste ON/AUTO/OFF
- 6 Steckdose
- 7 Stecker (Rückseite)
- 8 Taste TIMER

- 9 Taste CLOCK
- 10 Taste WEEK
- 11 Taste MASTERCLEAR
- 12 Taste HOUR

Das Gerät ist mit einer Kindersicherung ausgestattet. Die beiden Stifte eines Steckers lassen sich nur gleichzeitig in die Steckdose einstecken.

LCD-Anzeige

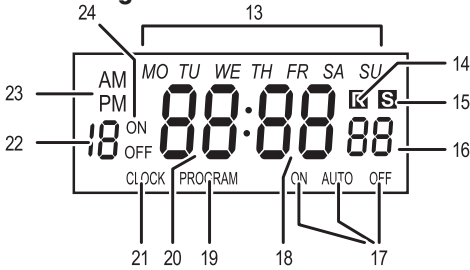

- 13 Wochentaganzeige
- 14 R-Symbol
- 15 S-Symbol
- 16 Sekundenanzeige
- 17 ON - AUTO - OFF
- 18 Minutenanzeige
- 19 PROGRAM
- 20 Stundenanzeige
- 21 CLOCK
- 22 Programmnummer
- 23 AM - PM
- 24 ON - OFF

Bedien- und Anzeigeelemente

Bedienelemente

Taste MASTERCLEAR (11)

Diese Taste löscht alle Zeit- und Programmeinstellungen.

Anzeigen

Wochentag (13)

Die Abkürzungen in der LCD-Anzeige (1) stehen für:

- MO Montag
- TU Dienstag
- WE Mittwoch
- TH Donnerstag
- FR Freitag
- SA Samstag
- SU Sonntag

R-Symbol (14)

Das R-Symbol zeigt an, dass die Zufallsfunktion aktiviert ist.

S-Symbol (15)

Zeigt an, dass die Uhrzeit auf Sommerzeit umgestellt ist.

ON - AUTO - OFF (17)

Zeigt an, in welchem Betriebsmodus sich das Gerät befindet.

PROGRAM (19)

Zeigt an, dass die Programm-Funktion eingeschaltet ist.

CLOCK (21)

Zeigt an, dass die Uhrzeit-Funktion eingeschaltet ist.

Programmnummer (22)

Zeigt in der Funktion PROGRAM die Nummer des Programms an.

AM - PM (23)

Zeigt den Stundenmodus an.

ON - OFF (24)

Zeigt den Schaltzustand an: ON = Einschaltzeit, OFF = Ausschaltzeit. Der Schaltzustand ist nur in der Programm-Funktion sichtbar.

Zufallsfunktion

Das R-Symbol steht für Random. Mit dieser Funktion schaltet das Gerät in unterschiedlichen Zeitabständen den angeschlossenen Verbraucher ein und aus.

Betriebsmodus-Funktion

Folgende Betriebsmodi werden unterschieden:

- AUTO = Automatischer Programmbetrieb,
- ON = Dauerbetrieb EIN,
- OFF = Dauerbetrieb AUS.

Programm-Funktion

Mit dieser Funktion lassen sich Ein- und Ausschaltzeiten für den angeschlossenen Verbraucher einstellen.

Uhrzeit-Funktion

Diese Funktion zeigt die aktuelle Uhrzeit auf der LCD-Anzeige an.

GERÄT VORBEREITEN

Um das Gerät in Betrieb nehmen zu können müssen Sie:

1. Das Gerät aufladen.
2. Alle Einstellungen zurücksetzen.
3. Die aktuelle Zeit einstellen.

Gerät aufladen

1. Den Stecker (7) in eine Steckdose stecken.
2. Den Akku 14 Stunden aufladen.

Alle Einstellungen zurücksetzen

Um alle Einstellungen zurückzusetzen

- Die Taste MASTERCLEAR (11) mit einem Kugelschreiber oder einem anderen spitzen Gegenstand drücken. Die folgende Anzeige erscheint in der LCD-Anzeige (1):



Alle Einstellungen sind zurückgesetzt.

Aktuelle Zeit einstellen

Das Einstellen erfolgt schneller, wenn Sie die Tasten HOUR, MINUTE gedrückt halten.

1. Die Taste CLOCK (9) drücken und gedrückt halten.
2. Mit der Taste WEEK (10) den aktuellen Wochentag einstellen.
3. Mit der Taste HOUR (12) die Stunden einstellen.
4. Mit der Taste MINUTE (2) die Minuten einstellen.

Sommer- und Winterzeit einstellen

Um die Sommerzeit einzustellen

- die Tasten CLOCK (9) und ON/AUTO/OFF (5) gleichzeitig drücken. In der LCD-Anzeige (1) zählt die Stundenanzeige (20) eine Stunde vor und das S-Symbol (15) erscheint.



Um die Winterzeit einzustellen

- die Tasten CLOCK (9) und ON/AUTO/OFF (5) gleichzeitig drücken. In der LCD-Anzeige (1) erlischt das S-Symbol (15) und die Stundenanzeige (20) zählt eine Stunde zurück.

Stunden-Modus einstellen

In der LCD-Anzeige (1) kann die aktuelle Uhrzeit im 12- oder im 24-Stunden-Modus angezeigt werden. Im 12-Stunden-Modus steht: AM 0 bis 12 Uhr, PM 12 bis 24 Uhr. Das Gerät ist im 24-Stunden-Modus voreingestellt.

Um den 12-Stunden-Modus einzustellen

- die Tasten TIMER (8) und CLOCK (9) gleichzeitig drücken. In der LCD-Anzeige erscheint AM oder PM (23).

Die folgende Abbildung zeigt die Uhrzeit 23 Uhr im 12-Stunden-Modus.

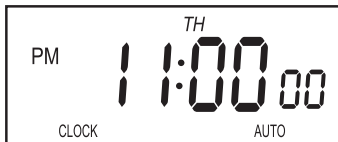

Um den 24-Stunden-Modus einzustellen

- die Tasten TIMER (8) und CLOCK (9) gleichzeitig drücken. In der LCD-Anzeige erlischt AM oder PM (23).

GERÄT BEDIENEN

Keine Anzeige auf dem Display

Bei längerer Lagerung ohne Stromzufuhr trennt das Gerät die Verbindung zum Akku, um diesen nicht vollständig zu entladen. Um die Zeitschaltuhr wieder zu starten, stecken Sie diese in eine stromführende Steckdose und drücken Sie die Taste MASTERCLEAR (11) für 3 Sekunden. Die Anzeige im Display erscheint wieder und die Einstellungen können vorgenommen werden.

In die Uhrzeit-Funktion wechseln

Die LCD-Anzeige (1) wechselt automatisch in die Uhrzeit-Funktion zurück, wenn Sie eine Funktion länger als 30 Sekunden nicht verwenden.

Um manuell in die Uhrzeit-Funktion zu wechseln

- die Taste CLOCK (9) drücken.

Betriebsmodus einstellen

Das Gerät hat folgende Betriebsmodi:

- Dauerbetrieb,
- Automatischer Programmbetrieb

Der automatische Programmbetrieb ist voreingestellt. Sie können das Gerät unabhängig von den eingestellten Programmen in den Dauerbetrieb umschalten.

Dauerbetrieb ein- und ausschalten

Um den Dauerbetrieb einzuschalten

- die Taste ON/AUTO/OFF (5) wiederholt drücken, bis in der LCD-Anzeige (1) ON (17) erscheint.



Um den Dauerbetrieb auszuschalten

- die Taste ON/AUTO/OFF (5) wiederholt drücken, bis in der LCD-Anzeige (1) OFF (17) erscheint.

Automatischen Programmbetrieb einschalten

Um den automatischen Programmbetrieb einzuschalten

- die Taste ON/AUTO/OFF (5) wiederholt drücken, bis in der LCD-Anzeige (1) AUTO (17) erscheint.

Programme einstellen

Sie können bis zu 10 EIN/AUS-Programme einstellen. Der kleinste Zeitabstand zwischen Ein- und Ausschalten beträgt eine Minute.

i Ein Programm besteht aus Ein- und Ausschaltzeit. Um ein Programm verwenden zu können, müssen Sie beide Zeiten programmieren.

i Stellen Sie sicher, dass die Zeiteinstellungen der unterschiedlichen Programme sich nicht überschneiden. Überschneiden sich die Zeiteinstellungen dennoch, hat die Einschaltzeit Vorrang.

1. Prüfen Sie, ob sich das Gerät im Betriebsmodus AUTO (17) befindet. Falls nicht, den Betriebsmodus AUTO (17) einschalten (siehe „Betriebsmodus einstellen“).
2. Mit der Taste TIMER (8) die Programm-Funktion auswählen. In der LCD-Anzeige (1) erscheint:

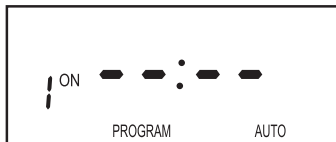

3. Die Taste WEEK (10) drücken und durch wiederholtes Drücken eine der folgenden Möglichkeiten auswählen:

- Einen einzelnen Wochentag, MO, TU, WE, TH, FR, SA, SU
- Eine der folgenden Kombination: MO, TU, WE, TH, FR SA, SU MO, TU, WE, TH, FR SA, SU MO, TU, WE, TH, FR SA, SU MO, TU, WE, TH, FR SA, SU MO, TU, WE, TH, FR SA, SU MO, TU, WE, TH, FR SA, SU

4. Mit den Tasten HOUR (12) und MINUTE (2) die gewünschte Uhrzeit einstellen.
5. Mit der Taste TIMER (8) die Auswahl bestätigen. Die Einschaltzeit ist eingestellt. Die LCD-Anzeige (1) schaltet in die Ausschaltzeit um.
6. Die Ausschaltzeit einstellen wie in Schritt 3. bis 5. beschrieben.
7. Nach Eingabe der Programmierung mit der Taste CLOCK (9) bestätigen oder 10 Sek. warten, bis die aktuelle Uhrzeit angezeigt wird.

Aktuellen Zustand herstellen

Soll die Uhr zur aktuellen Uhrzeit an sein (ON), muss die ON/AUTO/OFF-Taste (5) so oft gedrückt werden, bis ON auf dem Display erscheint. Dann die Taste noch einmal drücken, sodass AUTO erscheint. Soll die Uhr zur aktuellen Uhrzeit aus sein (OFF), muss die ON/AUTO/OFF-Taste (5) so oft gedrückt werden, bis OFF auf dem Display erscheint. Dann die Taste noch einmal drücken, sodass AUTO erscheint.

Programme deaktivieren

Sie können einzelne oder alle Programme deaktivieren.

i Um ein Programm vollständig zu deaktivieren, müssen Sie Ein- und Ausschaltzeit deaktivieren.

1. Die Taste TIMER (8) drücken.
2. Die Taste TIMER (8) wiederholt drücken, um die gewünschte Einschaltzeit auszuwählen.
3. Die Taste RST/RCL (3) drücken.
4. Die Taste TIMER (8) drücken, um die Ausschaltzeit auszuwählen.
5. Die Taste RST/RCL (3) drücken.
6. Die Taste CLOCK (9) drücken, um die Eingabe zu bestätigen und zu beenden.

Programme wiederherstellen

Sie können nur Programme im deaktivierten Zustand wiederherstellen. Gehen Sie vor wie in Kapitel "Programme deaktivieren" beschrieben, um ein deaktiviertes Programm wiederherzustellen.

Zufallsfunktion ein- und ausschalten

Wenn die Zufalls-Funktion eingeschaltet ist, werden in der Zeit von 18 Uhr bis 6 Uhr alle eingestellten Programme ignoriert. Stattdessen läuft in diesem Zeitraum eine Zufalls-Funktion ab, welche mit einem Intervall von 10-31 Minuten abwechselnd ein- und ausschaltet.

Zufalls-Funktion einschalten

1. Prüfen, ob sich das Gerät im Betriebsmodus AUTO (17) befindet. Falls nicht, den Betriebsmodus AUTO (17) einschalten (siehe „Betriebsmodus einstellen“).
2. Die Taste RANDOM (4) drücken. In der LCD-Anzeige (1) erscheint das R-Symbol (14).

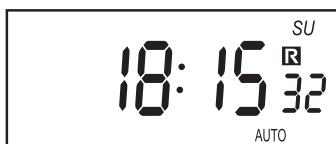

Zufalls-Funktion ausschalten

Um die Zufalls-Funktion auszuschalten

- die Taste RANDOM (4) drücken. In der LCD-Anzeige (1) erlischt das R-Symbol (14).

REINIGUNG

⚠ Achtung! Gefahr durch elektrischen Schlag.

Nehmen Sie vor dem Reinigen das Gerät vom Stromnetz.

⚠ Achtung! Gefahr durch elektrischen Schlag.

Achten Sie darauf, dass keine Flüssigkeit in das Gerät eindringt. Eindringende Flüssigkeit kann zu einem Kurzschluss führen.

⚠ Achtung! Gefahr durch aggressive Reinigungsmittel.

Verwenden Sie zur Reinigung nie aggressive oder scheuernde Reinigungsmittel.

Reinigen Sie das Gerät mit einem weichen, leicht feuchten Tuch und mildem Reinigungsmittel.

Stellen Sie vor der nächsten Verwendung sicher, dass das Gerät vollständig getrocknet ist.

ENTSORGUNG

♻ Umweltschäden durch falsche Entsorgung des Elektrogerätes!

Elektrogeräte nicht im Hausmüll entsorgen. Gemäß Europäischer Richtlinie 2012/19/EC über Elektro- und Elektronikaltgeräte müssen verbrauchte Elektrogeräte getrennt gesammelt und einer umweltgerechten Wiederverwertung zugeführt werden. Möglichkeiten zur Entsorgung des ausgedienten Geräts erfahren Sie bei Ihrer Gemeinde- oder Stadtverwaltung. Die Produktverpackung besteht aus recyclingfähigen Materialien. Entsorgen Sie diese umweltgerecht in den bereitgestellten Sammelbehältern.

TECHNISCHE DATEN

Typbezeichnung: DZ 20 DE
 Betriebsspannung: 230 V~ 50 Hz
 Schaltspannung: 230 V~ 16(2)A
 Schallleistung: max. 3500 W
 Umgebungstemperatur: -10 bis 40 °C
 -10T40

Zeitabweichung: ± 1 Minute/Monat

Kleinste Schaltzeit: 1 Minute

Programme: 10 EIN/AUS-Programmpaare

Akku: NiMH 1,2 V > 100 h

Gebrauch in geschlossenen Räumen 

EU-konform 

 Gebrauch in geschlossenen Räumen

-10T40 Umgebungstemperatur

 Mikroschalter mit einer Kontaktklöffnungsweite < 3 mm

GARANTIE UND SERVICE

Sie erhalten 3 Jahre Garantie ab Kaufdatum auf dieses Gerät. Bitte Kassenbon als Nachweis aufbewahren.

Das Gerät wurde sorgfältig produziert und vor Auslieferung gewissenhaft geprüft. Die Garantieleistung gilt nur für Material- oder Fabrikationsfehler bei sachgemäßer Verwendung. Die Garantie erlischt bei Fremdeingriff. Ihre gesetzlichen Rechte werden durch diese Garantie nicht eingeschränkt. Im Garantiefall mit der Servicestelle telefonisch in Verbindung setzen. Nur so kann eine kostenlose Einsendung Ihres Geräts gewährleistet werden.

Serviceadresse

BAT
 Lindenstraße 35
 72074 Tübingen
 Deutschland
 E-Mail: inl@bat-tuebingen.com

Für weitere Informationen empfehlen wir den Bereich Service/FAQ's auf unserer Homepage www.dww-service.com. Dort finden Sie auch diese Anleitung im PDF-Format.

HERSTELLER

BAT
 Lindenstraße 35
 72074 Tübingen
 Deutschland